

Ж ЛИНЗА С ОХВАТОМ 30М

Ж1 ОХВАТ ПО ГОРИЗОНТАЛИ

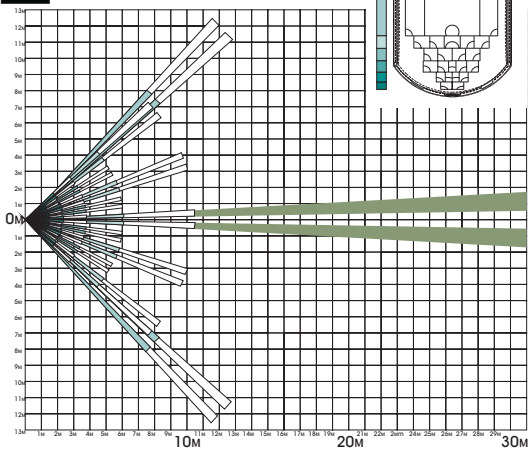

Ж2 ОХВАТ ПО ВЕРТИКАЛИ

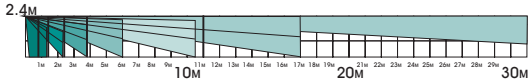

ПРИМЕЧАНИЕ: Максимальная высота установки данной линзы - 2,4м.

ГАРАНТИЙНЫЕ ОБЯЗАТЕЛЬСТВА

Изготовитель гарантирует соответствие датчиков требованиям технических условий ТУ у 29.5-14357131.013-2004 при соблюдении условий и правил хранения, транспортирования, эксплуатации, устанавливаемых требованиями ТУ. Гарантийный срок эксплуатации - 24 месяца со дня продажи. Гарантийный срок хранения - 6 месяцев со дня приемки ОТК. Адрес для предъявления претензий к качеству: Украина, 03035 Киев, ул. Урицкого, 1, телефон - 248 65 88.

СВИДЕТЕЛЬСТВО О ПРИЕМКЕ

Цифровой PIR-датчик с линзой "штора" KX18DC, заводской № _____, соответствует техническим условиям ТУ у 29.5-14357131.013-2004 и признан годным к эксплуатации.

Дата изготовления _____

(Подписи лиц, ответственных за приемку)
М.П.

Дата продажи _____

(отметка о продаже)

А ДИАГРАММЫ НАПРАВЛЕННОСТИ ЗОНЫ ОБНАРУЖЕНИЯ

A1 ОХВАТ ПО ГОРИЗОНТАЛИ

A2 ОХВАТ ПО ВЕРТИКАЛИ

Б МАССА И ГАБАРИТЫ

В УСТАНОВКА

В1 ВИНТ КРЕПЛЕНИЯ КРЫШКИ КОРПУСА

В2 ВЫБИВНЫЕ ОТВЕРСТИЯ

В3 МОНТАЖНАСТЕНУ

В4 СБОРКА НАСТЕННОГО КРОНШТЕЙНА

В5 СБОРКА ПОТОЛОЧНОГО КРОНШТЕЙНА

Г ВИД БЕЗ КРЫШКИ

Д ПЕРЕМЫЧКИ ВЫБОРА НОМИНАЛА ОКОНЕЧНЫХ РЕЗИСТОРОВ

Д1 НОРМАЛЬНО ЗАМКНУТЫЙ ШЛЕЙФ

Д2 ШЛЕЙФ С ОДИМ ОКОНЕЧНЫМ РЕЗИСТОРОМ

Д3 ШЛЕЙФ С ДВУМЯ ОКОНЕЧНЫМИ РЕЗИСТОРАМИ

Д4 ШЛЕЙФ С УДВОЕНИЕМ ЗОНЫ

Д5 ПРИМЕР ДВУХ ДАТЧИКОВ В ОДНОМ ШЛЕЙФЕ С ДВУМЯ ОКОНЕЧНЫМИ РЕЗИСТОРАМИ

Е МОНТАЖ ЛИНЗЫ

Ж ЛИНЗА С ОХВАТОМ 30М

Ж1 ОХВАТ ПО ГОРИЗОНТАЛИ

Ж2 ОХВАТ ПО ВЕРТИКАЛИ



KX18DC®

ЦИФРОВОЙ PIR-ДАТЧИК С ЛИНЗОЙ "ШТОРА"



ТЕХНИЧЕСКИЕ ХАРАКТЕРИСТИКИ

Модель:	KX18DC
Цвет:	Белый
Корпус:	3мм ABS пластик, линза 0.4мм ПЭНД
Метод обнаружения:	двухплощадочный пироэлектр. сенсор
Чувствительность:	Высокая, Низкая
Термокомпенсация:	Цифровая
Дальность действия:	18м
Количество зон:	24
Скорость обнаружения:	0.3 - 3.0 м/с
Напряжение питания:	9 - 16В постоянного тока
Ток потребления:	11mA @ 12В (Мин), 12mA @ 12В (Макс.)
Выход реле:	60В постоянного тока, 50mA (42.4В переменного тока)
Высота установки:	1.8м - 4м
Выход самохраны:	12В 50mA
Температура хранения:	-40°C ... 80°C
Рабочая температура:	-30°C ... 70°C
Аксессуары:	Настенный и потолочный кронштейн
Варианты линз:	30м

ПОДКЛЮЧЕНИЕ ВЫНОСНОГО PIR-СВЕТОДИОДА

Выносной PIR светодиод включается в режиме проверки наличия движения в случае, когда светодиод был отключен снятием перемычки. Перейдите из основного режима в режим проверки наличия движения. Включится PIR-светодиод. Проведите проверку на наличие движения. При выходе из режима проверки PIR-светодиод будет отключен. Для подключения: подключите светодиод к контакту PGM на контроллере, который программируется на значение 0В в режиме проверки движения.

КАК ИЗБЕЖАТЬ ЛОЖНОЙ ТРЕВОГИ

1. Избегайте помещать датчик под прямыми солнечными лучами
2. Не позволяйте домашним и другим животным свободно перемещаться в зоне срабатывания системы
3. Не монтируйте датчик вблизи обогревателей и радиаторов
4. Не монтируйте датчик вблизи открытых окон или вентиляционных отверстий, так как сквозняк может привести к срабатыванию сигнализации
5. Монтируйте датчик на прочной устойчивой поверхности
6. Не прокладывайте кабель параллельно проводке сети электроснабжения

А ДИАГРАММЫ НАПРАВЛЕННОСТИ ЗОНЫ ОБНАРУЖЕНИЯ

24 zone edges
6 planes

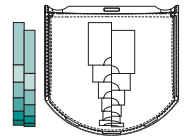

A1 ОХВАТ ПО ГОРИЗОНТАЛИ

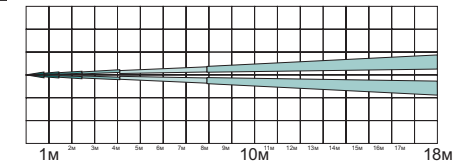

A2 ОХВАТ ПО ВЕРТИКАЛИ

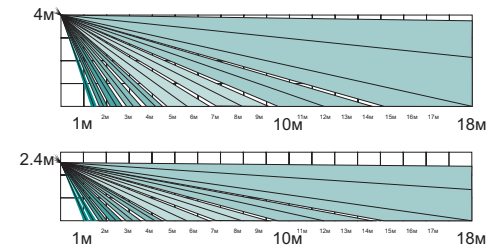

Б МАССА И ГАБАРИТЫ

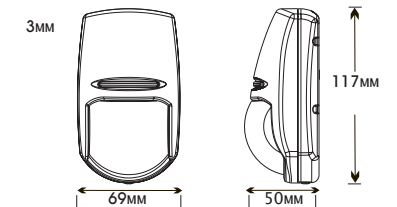

= 105г без кронштейна

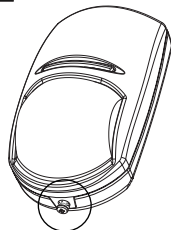
В УСТАНОВКА**В1** ВИНТ КРЕПЛЕНИЯ КРЫШКИ КОРПУСА**В2** ВЫБИВНЫЕ ОТВЕРСТИЯ

для вывода КАБЕЛЯ

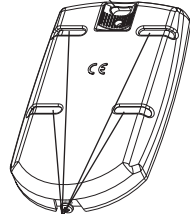

для КРЕПЛЕНИЯ НА СТЕНЕ

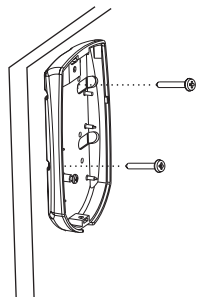
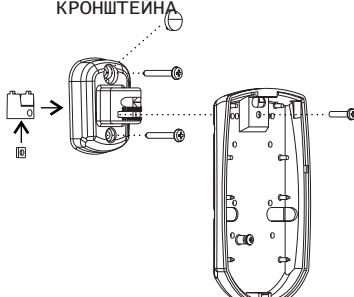
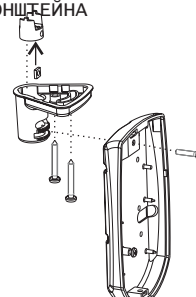
В3 МОНТАЖ НА СТЕНУ**В4** СБОРКА НАСТЕННОГО КРОНШТЕЙНА**В5** СБОРКА ПОТОЛОЧНОГО КРОНШТЕЙНА**Г** ВИД БЕЗ КРЫШКИ
Перемычки оконечного сопротивления

Выбор цифровой обработки сигнала

Чувствительность

- Перемычка вкл = Высокая
- Перемычка выкл = Низкая (по умолчанию)

полярность реле

- Перемычка вкл = NC (по умолчанию)
- Перемычка выкл = NO

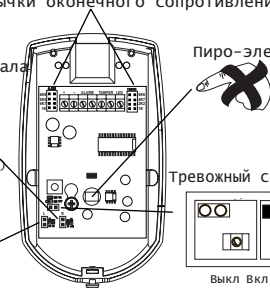

Пиро-элемент

Тревожный светодиод

Выкл Вкл(по умолч)

Д ПЕРЕМЫЧКИ ВЫБОРА НОМИНАЛА ОКОНЕЧНЫХ РЕЗИСТОРОВ

В датчике Kx18DC есть два комплекта перемычек на печатной плате, по одному на каждой стороне клеммной колодки. Данные перемычки предназначены для выбора оконечного сопротивления для использования оконечной проводки. Если оконечная проводка не используется, оставьте перемычки в выключенном положении OFF. Комплект слева от входа выбирает значение сопротивления параллельно сигнальному реле. Комплект, справа от входов тампер-контакта выбирает значение оконечного резистора.

Если невозможно выбрать желаемое значение сопротивления, оставьте перемычки в выключенном положении OFF. Присоедините резистор с необходимым значением между соответствующими входами, как это показано на схеме.

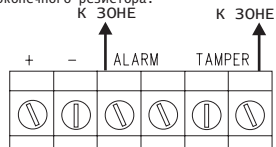
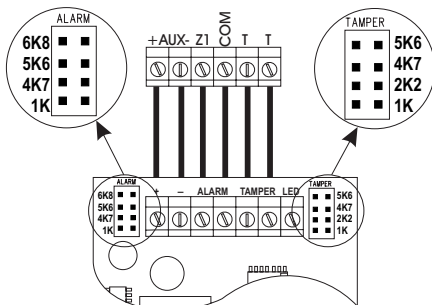
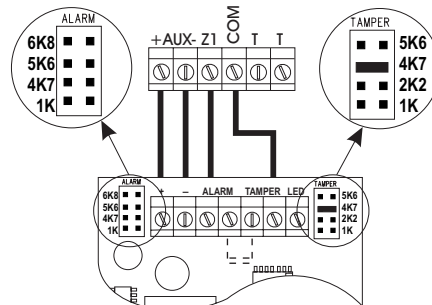
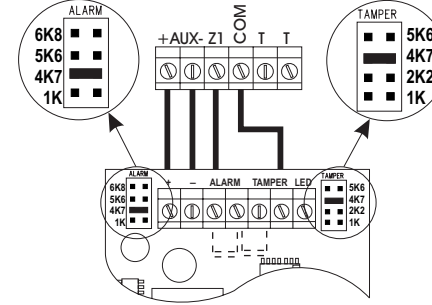
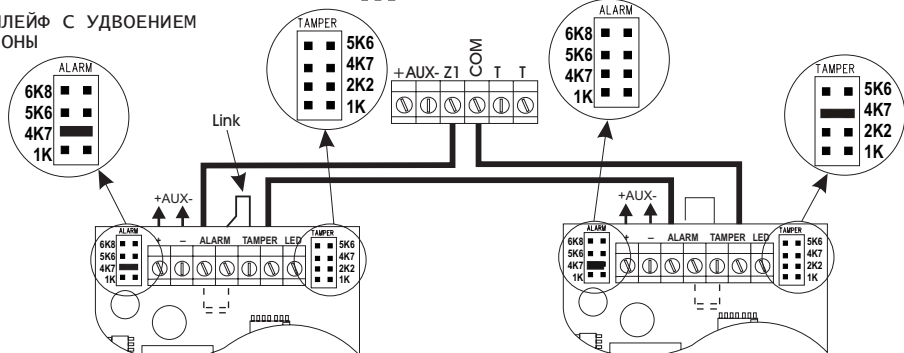
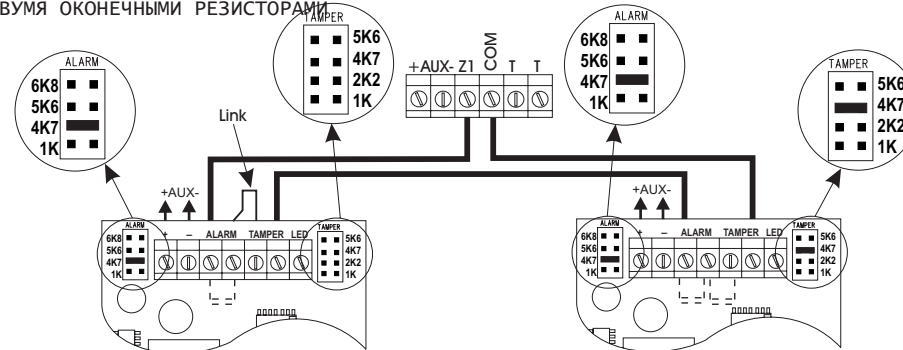
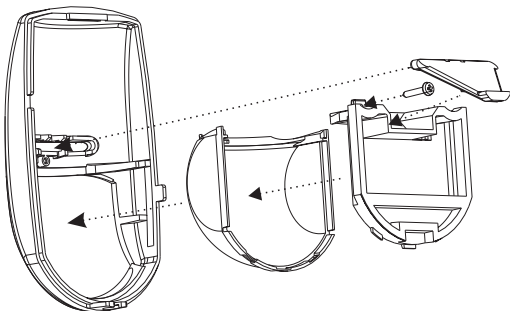
**Д1** НОРМАЛЬНО ЗАМКНУТЫЙ ШЛЕЙФ**Д2** ШЛЕЙФ С ОДНИМ ОКОНЕЧНЫМ РЕЗИСТОРОМ**Д3** ШЛЕЙФ С ДВУМА ОКОНЕЧНЫМИ РЕЗИСТОРАМИ**Д4** ШЛЕЙФ С УДВОЕНИЕМ ЗОНЫ**Д5** ПРИМЕР ИСПОЛЬЗОВАНИЯ ДВУХ ДАТЧИКОВ В ОДНОМ ШЛЕЙФЕ С ДВУМА ОКОНЕЧНЫМИ РЕЗИСТОРАМИ**Е** МОНТАЖ ЛИНЗЫ**ПРИМЕЧАНИЕ**

Для всех ППК типа МАКС производства ITV может быть использован вариант подключения изображенный на схеме Д2, а также подключение с внешним оконечным резистором. Для ППК M8448 могут быть использованы варианты подключения показанные на схемах Д2, Д3 и Д5, а также подключение с внешним оконечным резистором.